

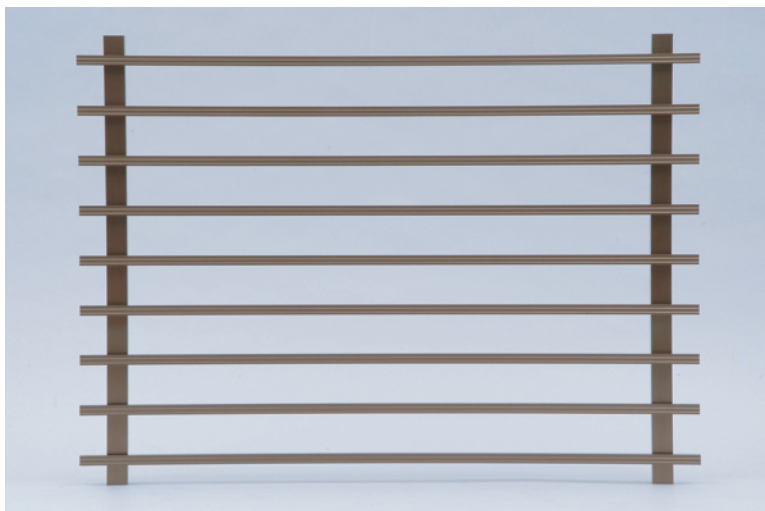

# CPマーク取得「防犯建物部品」よこ面格子

防犯建物部品 認定  
20mm角の太格子材で防犯性の高い横型面格子



※W1351mm以上はW材3本になります。詳細はお問合せください。

## ● 取付部を裏板とワンウェイビスで強化

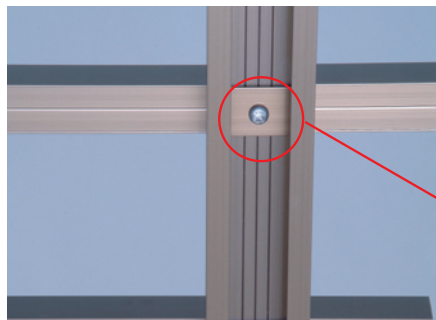

● 防犯性の高い20mm角の太格子材を使用。

● 裏板のW構造とワンウェイビス取付により格子材を外す事が困難です。

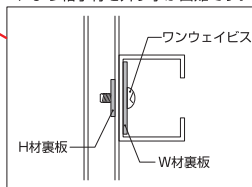

## カラーバリエーション

( )内当社色記号

※印刷のため実際の色と異なります。



シルバー (S)



ブロンズ (B)



ブラック (L)



アーバングレー (V)

## CPよこ格子姿図

●オーダー品につき、納期はご確認ください。

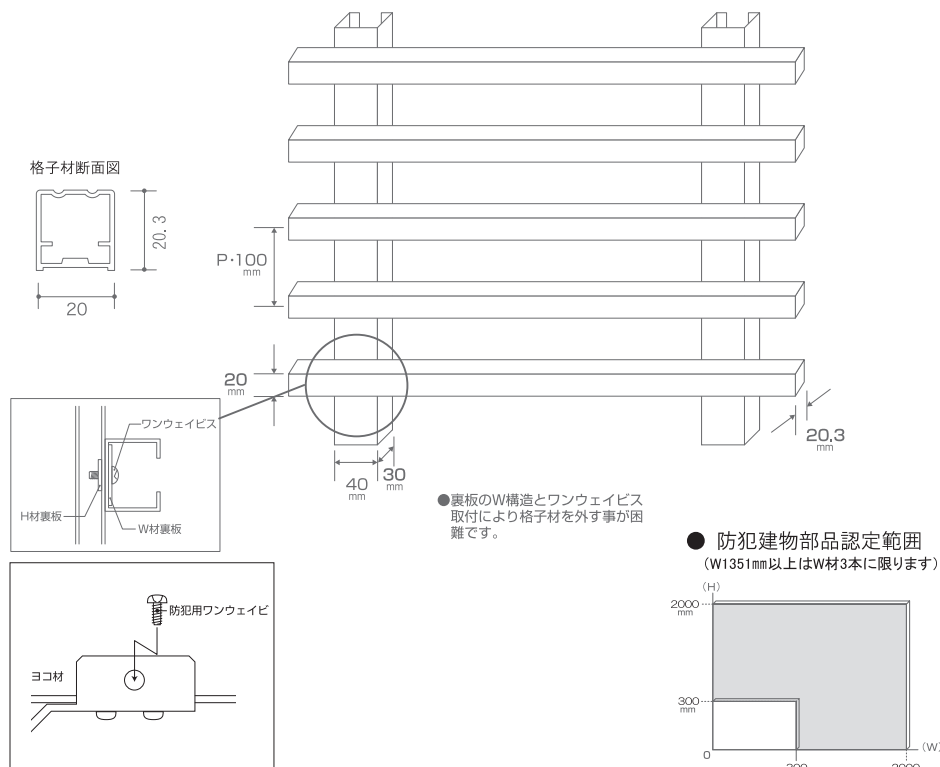

●裏板のW構造とワンウェイビス取付により格子材を外す事が困難です。

## ● 防犯建物部品認定範囲 (W1351mm以上はW材3本に限ります)

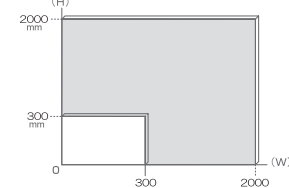

⚠ 注意 防犯用ワンウェイビスは一度締め付けたと外れません。取扱いにご注意ください。

\*詳しくはP89の納まり図をご覧ください。

## 取り付け金具 (ステンレス金具: 板厚 2mm)

※認定金具を使用しない場合はCP認定シールが付きません。

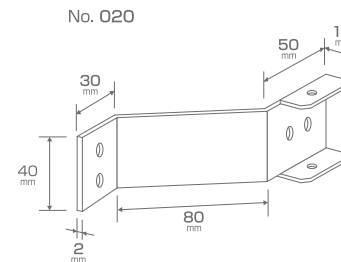

## ●ブラケット用ビスカバー付

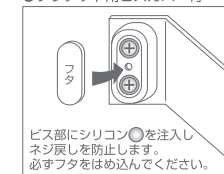

ビス部にシリコンを注入しネジ戻しを防止します。必ずフタをはめ込んでください。

⚠ 注意 通常の面格子と比べ、重量が増えています。取扱いにご注意ください。