

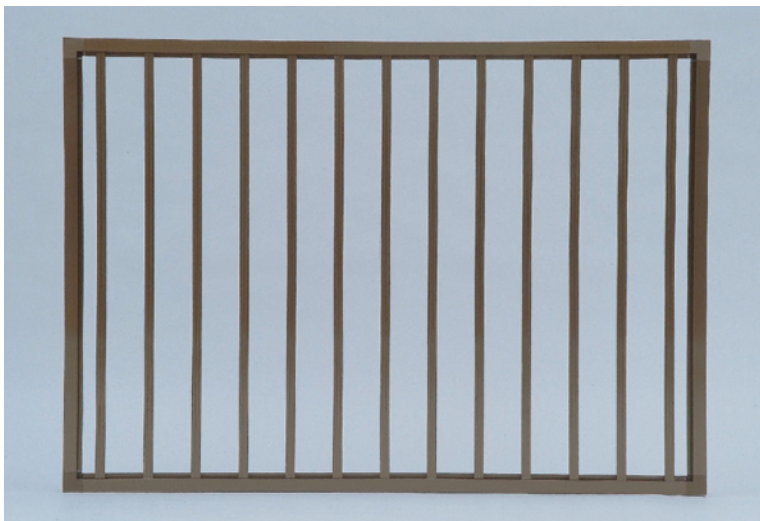

CPマーク取得「防犯建物部品」 枠付たて格子

防犯建物部品 認定
20mm角の格子と30mmの枠材で
防犯性の高い枠付縦型面格子



※H1351mm以上は平板付になります。
※格子ピッチの変更可、詳細はお問合せください。

● 取付部ワンウェイビスで取り外し困難

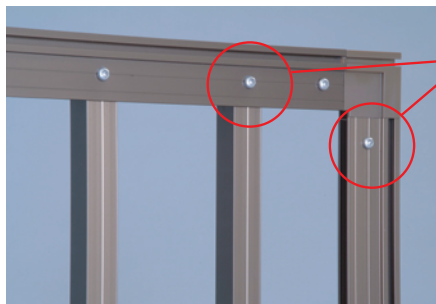

●ワンウェイビスにより枠材と格子材の取り外しが困難です。

● 防犯性の高い20mm角の太格子材を使用。

カラーバリエーション

()内当社色記号

※印刷のため実際の色と異なります。



シルバー (S)



ブロンズ (B)



ブラック (L)

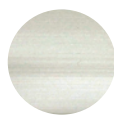

アーバングレー (V)

防犯建物部品認定「縦型枠付面格子」姿図

●オーダー品につき、納期をご確認ください。

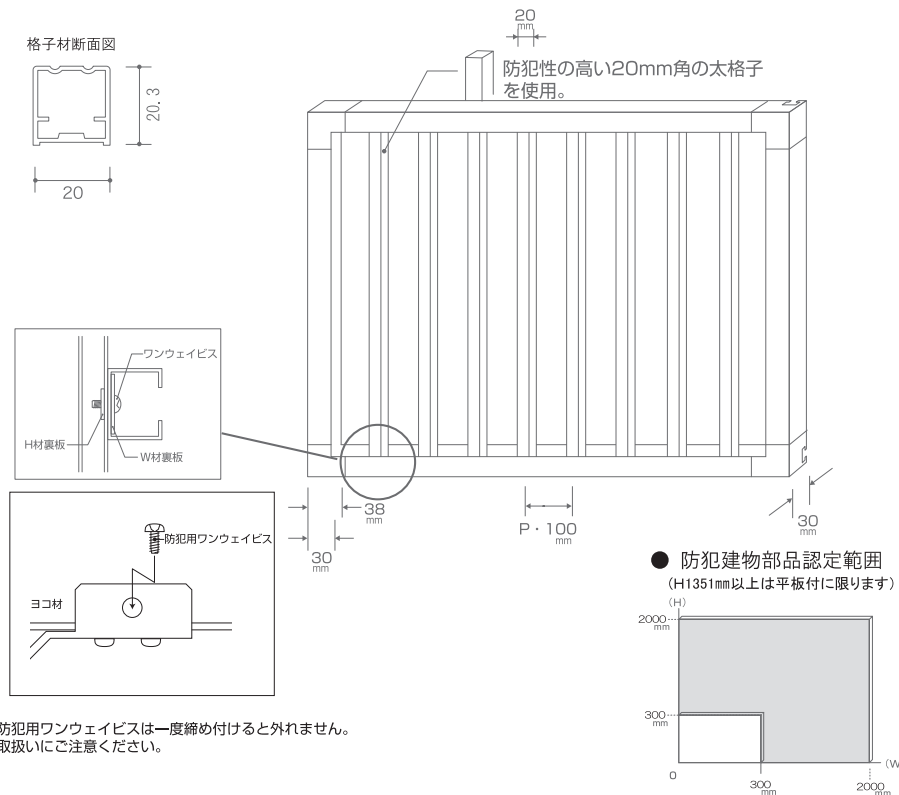

取り付け金具 (座金抜け防止金具付き) (ステンレス金具：板厚2mm)

※認定金具を使用しない場合はCP認定シールが付きません。

RC用L金具 ※アンカーボルト止め

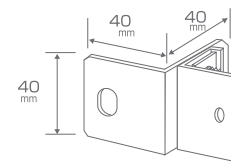
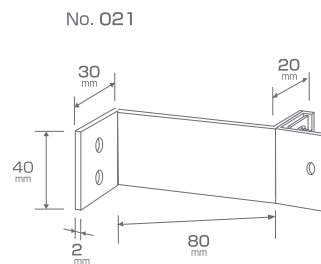

●ブラケット用ビスカバー付

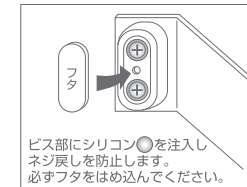

△ 注意 通常の面格子と比べ、重量が増えています。取扱いにご注意ください。