

網戸基本寸法/納まり図

MB/MC網戸 W30

MB網戸は中棧なし/MC網戸は中棧付

従来のビル用網戸では取付が出来なかった、大型枠への取付が可能になりました。網戸レールからサッシの出張りが22mmまで対応可能です。

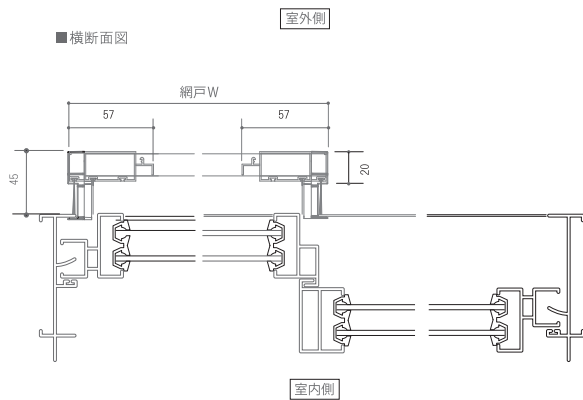
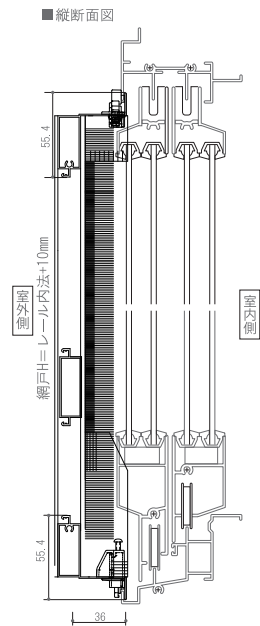

網戸基本寸法/納まり図

MD網戸 52框タイプ

■縦断面図

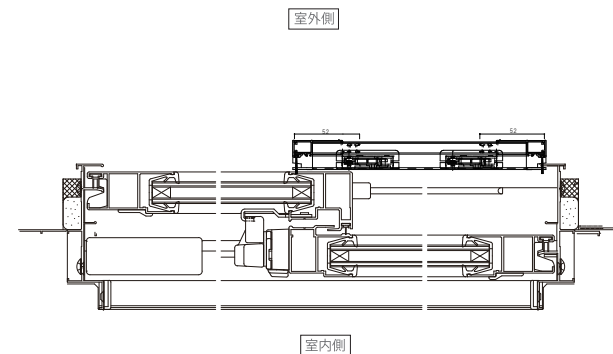
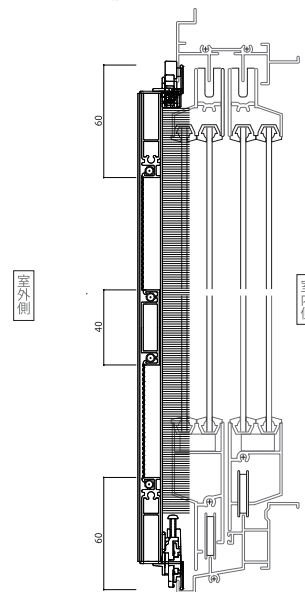

52框タイプ

H=1800~
H=~2000は中棧選択可
H=2000~中棧付
引手付

MD網戸 標準タイプ

レールから枠の出張りが5mmまで対応

■縦断面図

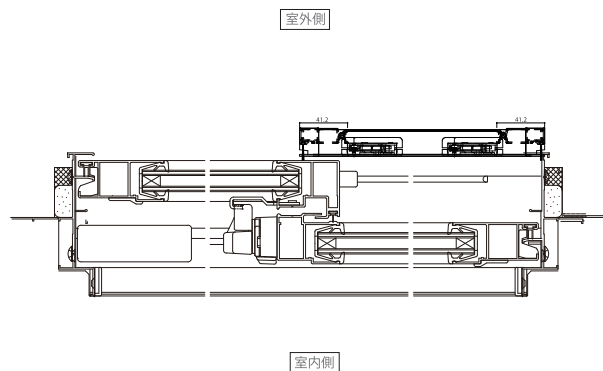
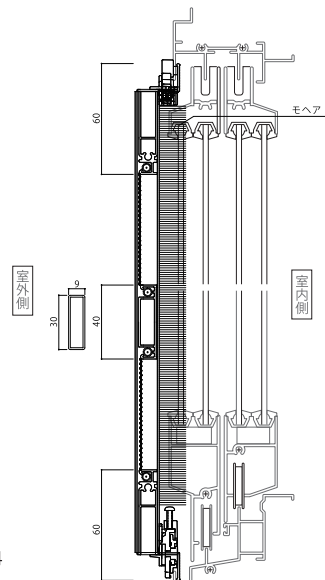

H=1900まで
H=1100~1900は中棧付
H=1100以下は中棧なし

MD網戸 70框タイプ

■縦断面図

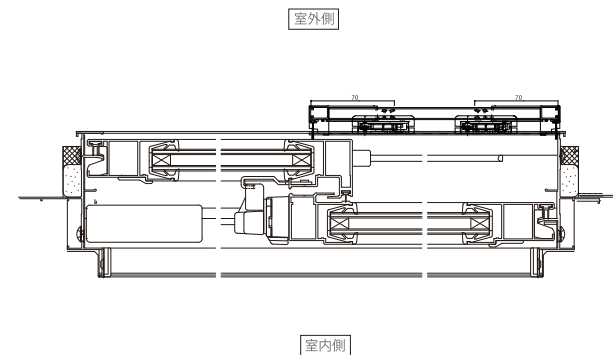
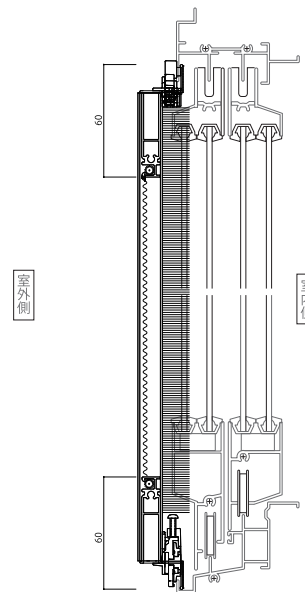

70框タイプ

H=1800~ 中棧なし 引手付